

Návod na obsluhu

Pultová mraznička

Pred prvým zapnutím si prečítajte tento návod na obsluhu

Strana 10

SK

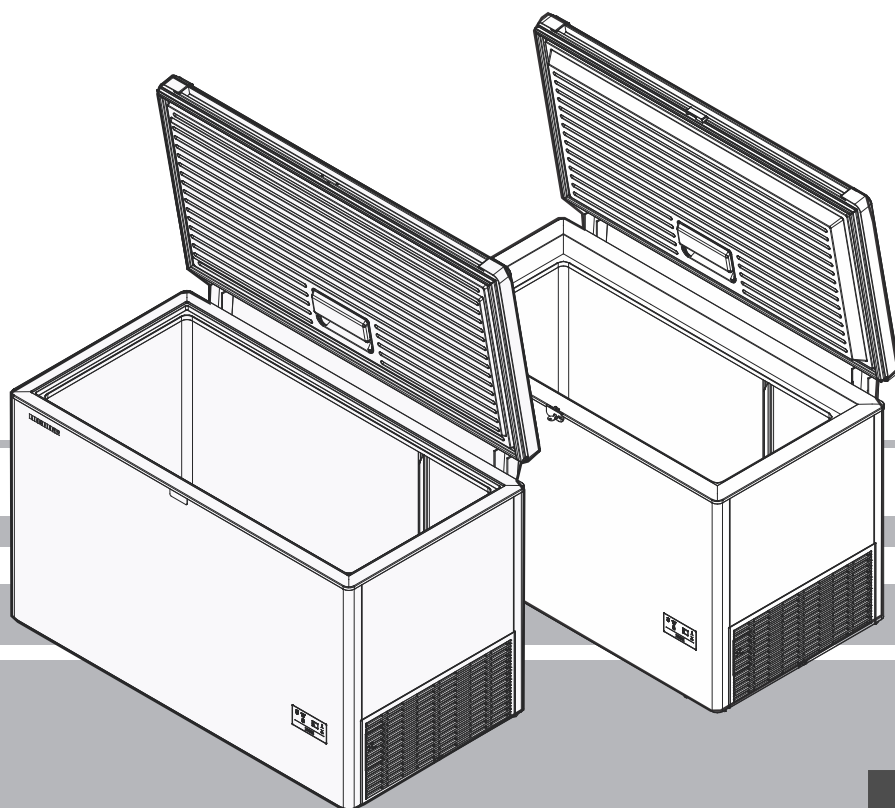



7084 968-01

CFf a CFd

LIEBHERR

Priorita výstrah

 NEBEZPEČENSTVO	Označuje situáciu zahŕňajúcu priame nebezpečenstvo, ktoré, ak sa mu nezabráni, môže mať za následok smrť alebo ťažké zranenie.
 VÝSTRAHA	Označuje nebezpečnú situáciu, ktorá, ak sa jej nezabráni, môže mať za následok smrť alebo ťažké zranenie.
 POZOR	Označuje nebezpečnú situáciu, ktorá, ak sa jej nezabráni, môže mať za následok ľahké alebo stredne ťažké zranenie.
UPOZORNENIE	Označuje nebezpečnú situáciu, ktorá, ak nebude odstránená, môže mať za následok škody na majetku.
Poznámka	Označuje užitočné informácie a tipy.

Bezpečnostné pokyny a výstrahy

- **VÝSTRAHA:** Vetracie otvory v kryte spotrebiča alebo vstavanej konštrukcii udržiavajte voľné.
- **VÝSTRAHA:** Na urýchlenie rozmrazovania používajte iba mechanické zariadenia alebo iné pomôcky, ktoré odporúča výrobca.
- **VÝSTRAHA:** Nepoškodzujte chladiaci okruh.
- **VÝSTRAHA:** V priestore mrazničky nepoužívajte žiadne elektrické zariadenia, ktoré nevyhovujú výrobcom odporúčanej konštrukcii.
- **VÝSTRAHA:** Pri inštalácii spotrebiča sa nesmie poškodiť napájací kábel.
- **VÝSTRAHA:** V zadnej časti spotrebičov nesmú byť umiestnené a používané elektrické rozvodky ani viacnásobné elektrické zásuvky a iné elektronické zariadenia (ako napríklad halogénové transformátory).
- **VÝSTRAHA:** Nebezpečenstvo úrazu v dôsledku zasiahnutia elektrickým prúdom. Pod krytom sú diely pod napätím. Vnútorne LED svetlo môžu vymeniť alebo opraviť iba pracovníci zákazníckeho servisu alebo iný vyškolený personál.
- **VÝSTRAHA:** Nebezpečenstvo úrazu spôsobeného LED žiarovkou. Intenzita osvetlenia vnútorného LED svetla zodpovedá laserovej triede RG 2. Ak je kryt poškodený, nepozerajte sa zblízka priamo do svetla cez optické šošovky. Môže to poškodiť váš zrak.
- **VÝSTRAHA:** Tento spotrebič musí byť zaistený podľa popisu v návode na obsluhu (Návod na montáž), aby sa vylúčili všetky potenciálne riziká v dôsledku jeho nestability.

- Tento spotrebič môžu používať deti vo veku 8 rokov a staršie a ľudia so zníženými fyzickými, zmyslovými alebo duševnými schopnosťami alebo pri nedostatku skúseností, ak sú pod dohľadom alebo boli poučené o bezpečnom používaní tohto spotrebiča a rozumejú nebezpečenstvám, ktoré sú s tým spojené. Deti sa nesmú hrať so spotrebičom. Čistenie a používateľskú údržbu nesmú vykonávať deti bez dozoru.
- V tomto spotrebiči neskladujte výbušné látky, ako napríklad aerosólové plechovky s horľavým stlačeným plynom.
- Aby sa zabránilo zraneniu a škodám na majetku, spotrebič musia inštalovať dve osoby.
- Po vybalení spotrebič skontrolujte, či nie je poškodený. Ak je poškodený, obráťte sa na dodávateľa. Nepripájajte spotrebič k sieťovému napájaniu.
- Zabráňte dlhodobému kontaktu pokožky so studenými povrchmi (napr. s chladenými/mrazenými výrobkami). V prípade potreby vykonajte bezpečnostné opatrenia (napr. použite rukavice).
- Nejedzte zmrzlinu ihneď po vybratí z mraziaceho priestoru, obzvlášť nanuky alebo kocky ľadu, pretože hrozí veľmi vysoké riziko „omrzlín“ z dôvodu veľmi nízkych teplôt.
- Nekonzumujte jedlo, ktoré bolo veľmi dlho skladované, pretože môže spôsobiť otravu jedlom.
- Všetky opravy a práce na spotrebiči môžu vykonávať len pracovníci zákazníckeho servisu alebo iný vyškolený personál. To isté platí aj pre výmenu napájacieho kábla.
- Opravy a iné práce na spotrebiči vykonávajte len vtedy, ak je viditeľne odpojená sieťová napájacia zástrčka.
- Spotrebič inštalujte, pripájajte a likvidujte iba podľa pokynov v tomto návode na obsluhu.
- V prípade poruchy vytiahnite zástrčku alebo vypnite poistku.
- Pri odpájaní spotrebiča od elektrickej siete ťahajte za zástrčku. Neťahajte za kábel.
- Ak máte uzamykateľný spotrebič, nenechávajte kľúč v blízkosti spotrebiča alebo v dosahu detí.

- Tento spotrebič je navrhnutý na použitie v uzavretých priestoroch. Toto zariadenie neprevádzkujete vonku ani na miestach, kde by bolo vystavené striekajúcej vode alebo vlhkým podmienkam.
- Na osvetlenie miestnosti nepoužívajte vnútorné LED osvetlenie. Vnútorné LED osvetlenie je určené len na osvetlenie interiéru spotrebiča.
- Zabráňte vniknutiu otvoreného plameňa alebo zdrojov vznietenia do spotrebiča.
- Alkoholické nápoje alebo iné nádoby obsahujúce alkohol by mali byť pri uskladnení tesne uzavreté.

Poznámky k likvidácii

Tento spotrebič obsahuje znova použiteľné materiály a preto by sa mal správne zlikvidovať a nie jednoducho odhodiť do netriedeného komunálneho odpadu. Spotrebiče, ktoré už nie sú potrebné, musia byť zlikvidované odborným a správnym spôsobom v súlade s aktuálnymi miestnymi predpismi a zákonmi.



Pri likvidovaní spotrebiča sa uistite, že chladiaci obvod nie je poškodený, aby sa zabránilo nekontrolovanému úniku obsahnutého chladiva (údaje na typovom štítku) a oleja.

- Spotrebič vypnite.
- Sieťovú zástrčku vytriahnite z elektrickej zásuvky.
- Prerežte spojovací kábel.



VÝSTRAHA

Nebezpečenstvo udusenía spôsobeného obalovým materiálom a plastovou fóliou!

Nedovoľte deťom, aby sa hrali s obalovým materiálom. Obalový materiál odovzdajte na oficiálne zberné miesto.

Symbyly na spotrebiči

	<p>Tento symbol môže byť umiestnený na kompresore. Týka sa oleja v kompresore a označuje nasledovné nebezpečenstvo: prehltnutie alebo vdychovanie môže byť smrteľné. Týka sa to len recyklácie. Pri normálnej prevádzke nehrozí žiadne nebezpečenstvo.</p>
	<p>Výstraha týkajúca sa horľavých látok.</p>
	<p>Na zadnej strane spotrebiča môže byť na tento účel nalepená nálepka. Týka sa panelov s penovou výplňou vo dverách a/alebo obvodovom plášti. Týka sa to len recyklácie. Neodstraňujte túto nálepku.</p>

Rozsah používania spotrebiča

Tento spotrebič je vhodný výhradne na skladovanie a zmrazovanie balených jedál v domácom prostredí a podobne. Sem patrí napríklad používanie

- v kuchynke pre zamestnancov, zariadeniach, ktoré poskytujú nocľah s raňajkami,
- hosťami v chatách, hoteloch, motelloch a ďalších formách ubytovania,
- v stravovacích a podobných službách vo veľkoobchodnom predaji.

Tento spotrebič používajte výhradne len tak, ako sa zvykne používať v domácom prostredí. Všetky iné typy používania sú neprípustné. Tento spotrebič nie je vhodný na skladovanie a chladenie liekov, krvnej plazmy, laboratórnych prípravkov ani podobných látok a výrobkov, na ktoré sa vzťahuje smernica č. 2007/47/ES o zdravotníckych pomôckach. Akékoľvek nesprávne používanie tohto spotrebiča môže mať za následok zničenie alebo pokazenie skladovaných tovarov. Tento spotrebič nie je okrem toho vhodný na prevádzkovanie v potenciálne výbušných atmosférach.

SK Popis spotrebiča

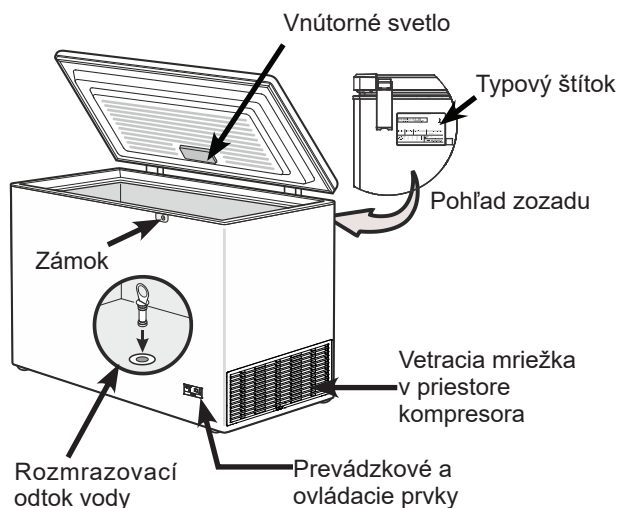

Dôležité upozornenie!

Pred zapnutím spotrebiča vložte dodanú zátku do otvoru pre rozmrazovací odtok vody v jeho spodnej časti. Toto je dôležité na zabezpečenie správneho fungovania spotrebiča.

Klasifikácia klímy

Klasifikácia klímy označuje izbovú teplotu, pri ktorej môže byť tento spotrebič prevádzkovaný na dosiahnutie plného chladiaceho výkonu.

Klasifikácia klímy je označená na typovom štítku.

Umiestnenie typového štítku je zobrazené v časti s názvom **Popis spotrebiča**.

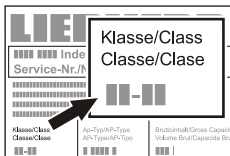

Klasifikácia klímy	Izbová teplota
SN	+10 až +32 °C
N	+16 až +32 °C
ST	+16 až +38 °C
T	+16 až +43 °C
SN-ST	+10 až +38 °C
SN-T	+10 až +43 °C

Tento spotrebič bude fungovať bez porúch za predpokladu, že teplota okolia neklesne pod -15 °C.

Zostavenie

- Tento spotrebič neumiestňujte na miestach s priamym slnečným svetlom ani do blízkosti sporáka, ohrievača a podobných objektov.
- Podlaha, na ktorej je postavený spotrebič, musí byť vodorovná a vyrovnaná. Spotrebič umiestnite v dostatočnej vzdialenosti od steny, aby sa príklop dal voľne otvárať a zatvárať.

- 1 Nezakrývajte medzeru medzi spodným okrajom mrazničky a podlahou, pretože k chladiacej jednotke musí byť privádzaný vzduch na chladenie.
- 2 Medzi vetracou mriežkou a stenou musí byť medzera aspoň 20 cm. Táto medzera musí byť voľná a vetracie otvory nesmú byť zakryté.
- 3 Neumiestňujte žiadne predmety priamo na vonkajší plášť spotrebiča. Dookola musí byť medzera aspoň 20 mm, aby bol zabezpečený primeraný odvod tepla.

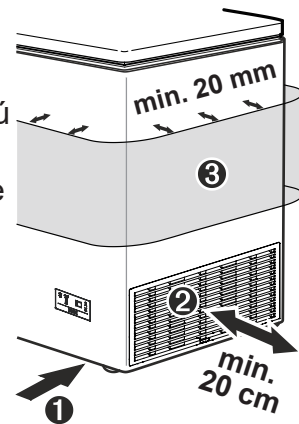

- Technická norma EN 378 uvádza, že čím je viac chladiva v zariadení, tým väčší priestor musí byť na umiestnenie zariadenia. Vo veľmi malých priestoroch sa môže v prípade unikania zhromažďovať horľavá zmes plynu a vzduchu. V inštaláčnej miestnosti musí byť použité 8 g chladiva minimálne na objem 1 m³. Na typovom štítku v zariadení sú uvedené informácie týkajúce sa obsiahnutého chladiva.

Rozmery (mm)

Model	A	B	C
CFf 1 870	825	1 045	702
CFf 2 080	825	1 255	702
CFf 2 500	825	1 675	702
CFf 2 085	825	1 255	709
CFf 2 505	825	1 675	709

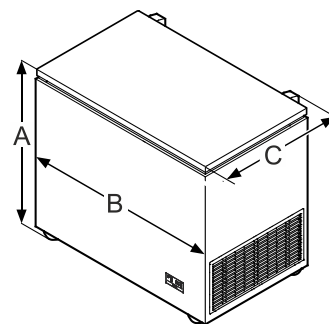

Elektrické pripojenie

Tento spotrebič prevádzkujte iba pri napájaní **striedavým prúdom (AC)**.

Prípustné napätie a frekvencia sú uvedené na typovom štítku. Umiestnenie typového štítku je zobrazené v časti s názvom **Popis spotrebiča**.

Elektrická zásuvka musí byť správne uzemnená a chránená poistkou.

Vypínací prúd poistky musí byť medzi 10 a 16 A.

Elektrická zásuvka nesmie byť umiestnená za spotrebičom a musí byť k nej ľahký prístup.

Spotrebič nepripájajte pomocou predlžovacích káblov ani predlžovacích zásuviek.

Nepoužívajte samostatné meniče prúdu (prevod jednosmerného prúdu na striedavý prúd/trojfázový prúd) ani energeticky úsporné zástrčky. Nebezpečenstvo poškodenia elektronického riadiaceho systému!

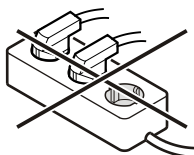

Úspora energie

- Vždy zabezpečte dobré vetranie. Nezakrývajte vetracie otvory ani mriežku.
- Spotrebič neumiestňujte na priame slnečné svetlo ani do blízkosti sporákov, radiátorov a podobných zdrojov tepla.
- Spotreba energie závisí od inštalačných podmienok, napr. teplota okolia.
- Spotrebič otvárajte na minimálnu dobu.
- **Balené** jedlá skladujte v logickom usporiadaní.
- Všetky jedlá uchovávajte správne zabalené a zakryté, aby nezamrzli z vonkajšej strany.
- Horúce jedlá pred ich **zabalením** a vložením do spotrebiča nechajte vždy vychladnúť na izbovú teplotu.
- Spotrebič rozmrazte, ak je v ňom tenká vrstva námrazy.

Nahromadený prach zvyšuje spotrebu energie:

- Pravidelne odstraňujte prach z vetracích otvorov priestoru pre motor, aby boli neustále bez prachu.

Prevádzkové a ovládacie prvky

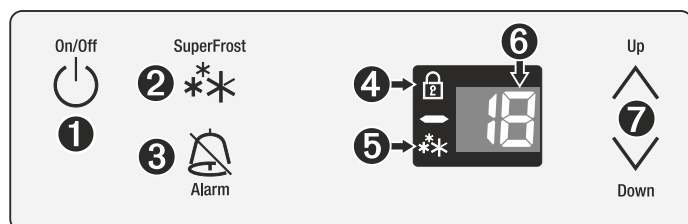

- 1 Hlavný vypínač
- 2 Tlačidlo SuperFrost
- 3 Vypínač so zvukovou výstrahou
- 4 LED indikátor detského zámku
- 5 LED indikátor SuperFrost
- 6 Zobrazenie teploty
- 7 Tlačidlá na nastavenie teploty

Zapnutie a vypnutie spotrebiča

Pred prvým zapnutím spotrebiča sa odporúča vyčistiť ho (pozrite si časť **Cistenie**).

Zapnutie spotrebiča: ON/OFF (Hlavný vypínač) podržte stlačený, až kým nebude svietiť displej zobrazujúci hodnotu teploty.

- Dve svietiace pomlčky na digitálnom displeji zobrazujúcom hodnotu teploty budú svietiť, až kým nebude dosiahnutá teplota 0 °C.
- Ak je teplota nižšia ako 0 °C, digitálny displej zobrazujúci hodnotu teploty zobrazí teplotu vnútri spotrebiča.
- Skôr, ako používateľ bude môcť vložiť mrazené jedlá, spotrebič musí byť zapnutý na dobu 6 hodín.

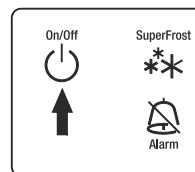

Vypnutie spotrebiča: ON/OFF (Hlavný vypínač) stlačte približne na 3 sekundy, aby sa vypol displej zobrazujúci hodnotu teploty.

Nastavenie teploty

• **Zníženie teploty:** Stlačte spodné tlačidlo so šípkou **Down (Dolu)**.

• **Zvýšenie teploty:** Stlačte horné tlačidlo so šípkou **Up (Hore)**.

- Pri zadávaní hodnoty teploty bude na displeji blikať nastavená teplota.
- Nastavené hodnoty môžete meniť v prírastkoch po 1 °C krátkym opakovaným stláčaním tohto tlačidla. Ak tieto tlačidlá podržíte stlačené, nastavenie teploty sa bude rýchlejšie meniť.
- Elektronické ovládacie prvky sa automaticky prepnú približne 5 sekúnd po poslednom stlačení príslušného tlačidla a zobrazí sa skutočná teplota v mrazničke.

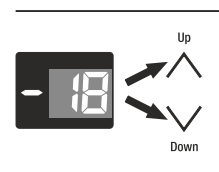

Zvukový výstražný signál

Zvukové výstražné zariadenie pomáha chrániť balené mrazené jedlá a šetriť energiu.

- Keď je príklop otvorený dlhšie ako 60 sekúnd, zaznie zvuková výstraha.
- Zvuková výstraha bude znieť, keď je mraziaci priestor nedostatočne vychladený. Bude blikať aj zobrazenie hodnoty teploty.

Zvukové výstražné zariadenie sa vypne stlačením tlačidla **ALARM**.

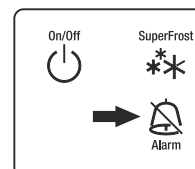

Zobrazenie prerušenia napájania

Ak je na displeji zobrazené **nA** a znie alarm, znamená to, že za posledných pár hodín alebo dní stúpila teplota v mraziacom priestore veľmi vysoko kvôli prerušeniu napájania.

Ak chcete vypnúť zobrazenie **nA** a alarm, stlačte tlačidlo **ALARM**. Alarm sa okamžite zastaví a zobrazí sa najvyššia zaregistrovaná teplota počas prerušenia napájania. Táto teplota bude zobrazená približne po dobu 1 minúty. Ak chcete okamžite zrušiť zobrazenie tejto najvyššej teploty, znova stlačte tlačidlo **ALARM** a na displeji sa zobrazí skutočná teplota spotrebiča.

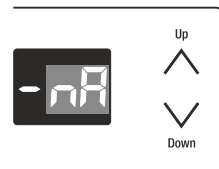





Skontrolujte kvalitu baleného jedla a jeho vhodnosť na konzumáciu v prípade, že sa veľmi zohrialo alebo rozmrazilo.



SK Režim nastavenia



V režime nastavenia môžete nastaviť detský zámok a upraviť jas displeja. Detský zámok je určený na ochranu spotrebiča pred náhodným vypnutím.



Zapnutie detského zámku

Stlačte  na 5 sekúnd. Zobrazenie = 



 Zobrazenie = 



 Zobrazenie = 



 Zobrazenie = 



 Zobrazenie = 



Vypnutie detského zámku

Stlačte  na 5 sekúnd. Zobrazenie = 



 Zobrazenie = 



 Zobrazenie = 



 Zobrazenie = 



 Zobrazenie = 

Nastavenie jas displeja



Stlačte  na 5 sekúnd. Zobrazenie = 

 Zobrazenie = 

 Zobrazenie = 

Ak chcete zvoliť požadované nastavenie, použite tlačidlá  a .

h1 = minimálny jas
h5 = maximálny jas

 Zobrazenie = 

 Nastavený jas bude aktivovaný po uplynutí jednej minúty.

Poznámka

Keď je toto tlačidlo stlačené, displej bude svietiť po dobu jednej minúty pri maximálnom jase.

Pri uvádzaní spotrebiča do prevádzky bude nastavený jas aktívny až po dosiahnutí nastavenej teploty vo vnútri spotrebiča.

Mrazenie

Čerstvé jedlo musí byť zabalené a zmrazené až do jadra tak rýchlo, ako je to možné. Toto zabezpečuje funkcia SuperFrost.

Na typovom štítku (mraziaca kapacita) je uvedené maximálne množstvo jedla v kg, ktoré môže byť zmrazené za 24 hodín.

Poznámka: Horný limit stohovania je najvyššia úroveň košíka!

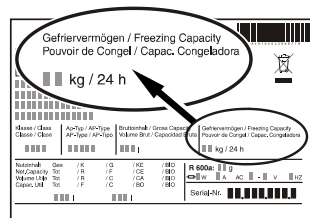

SuperFrost

• Funkcia SuperFrost sa používa na skrátenie doby zmrazovania čerstvých jedál.

• Stlačte tlačidlo **SuperFrost**. Rozsvieti sa kontrolka SuperFrost.

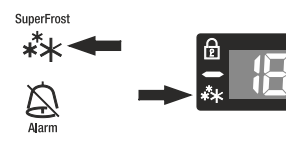

Používanie funkcie **SuperFrost**:

- Pri malom množstve približne 2 až 5 kg čerstvého jedla stlačte tlačidlo **SuperFrost** 6 hodín pred vložením čerstvého jedla.
- Pri veľkom množstve viac ako 5 kg čerstvého jedla stlačte tlačidlo **SuperFrost** 24 hodín pred vložením čerstvého jedla.

Poznámka: Funkcia **SuperFrost** sa automaticky vypne. Zvyčajne sa vypne medzi 48 a maximálne 72 hodinami v závislosti od množstva jedla vloženého do mrazničky. Keď stlačíte tlačidlo SuperFrost, kompresor sa nemusí zapnúť až do 8 minút. Toto spôsobuje integrovaný spínač oneskorenia doby nábehu, ktorý je určený na predĺženie životnosti chladiacej jednotky.

Ak chcete šetriť energiou, funkciu SuperFrost môžete vypnúť pred uplynutím 48 hodín tak, že znova stlačíte tlačidlo SuperFrost. Uistite sa, že teplota je minimálne -18 °C.

Funkcia SuperFrost by ste nemali zapínať:

- pri vkladaní mrazeného jedla do mrazničky;
- pri každodennom zmrazovaní čerstvého jedla až do hmotnosti približne 2 kg.

Poznámky k zmrazovaniu

- Spolu vždy skladujte identické položky jedál.
- Jedlo, ktoré sami zmrazujete, **balte** v množstvách, ktoré vyhovujú vašej domácnosti. Ak chcete zabezpečiť správne zmrazovanie jedla, na jedno balenie nesmú byť prekročené tieto množstvá: ovocie, zelenina až do 1 kg, mäso: až do 2,5 kg.
- Aby jedlo dosiahlo rýchle zmrazenie, pri vkladaní do mrazničky musí byť v kontakte s vnútornými stenami.
- Zmrazené jedlo **zabalte** do štandardných mraziacich vreciek alebo opakovane použiteľných plastových, kovových alebo hliníkových nádob.
- Zabráňte tomu, aby sa zmrazené jedlo dotýkalo už zmrazeného jedla. Balíky vždy udržiavajte suché, aby sa spolu nezlepili.
- Na balík vždy napíšte dátum a obsah a neprekračujte stanovenú dobu skladovania jedla.
- Nezmrazujte fľaše ani konzervy, ktoré obsahujú sýtené nápoje, pretože by mohli prasknúť.
- Vyberte len také množstvo jedla, ktoré je potrebné na okamžité rozmrazenie. Rozmrazené potraviny použite v jedlách tak rýchlo, ako je to možné.

Zmrazené jedlo možno rozmraziť nasledovnými spôsobmi:

- v teplovzdušnej rúre
- v mikrovlnnej rúre
- pri izbovej teplote
- v chladničke

Zariadenie

Vnútorne LED svetlo

Štandardne je nainštalované LED svetlo na osvetlenie vnútorného priestoru spotrebiča.

Vnútorne svetlo sa automaticky zapne pri otvorení príklopu a znova zhasne po jeho zatvorení.

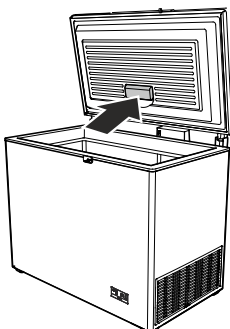

Výmena svetla

Ak je svetlo zdroj poškodené, môže sa vymeniť podľa nasledovných bodov.

1. Vytiahnite zástrčku alebo vypnite poistku.

2. Kryt odstráňte v smere šípky.

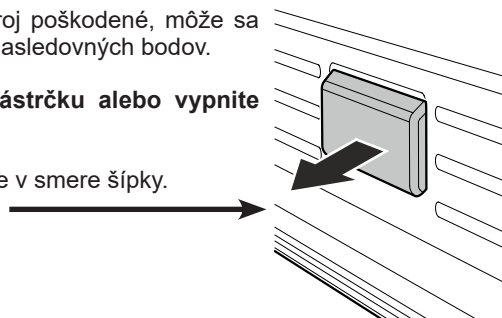

Môžu sa používať iba originále LED svetlá od výrobcu tohto spotrebiča. Toto svetlo si môžete zakúpiť na oddelení služieb zákazníkom alebo v špecializovaných obchodných zastúpeniach.

⚠ VÝSTRAHA!

Pri používaní LED svetiel od iných výrobcov je riziko prehrievania alebo požiaru.

Košík CFf

Stabilné košíky umožňujú skladovanie často požadovaných mrazených tovarov a umožňujú ergonomický prístup.

Najvyššia úroveň košíka je limit na jeho maximálne naplnenie.

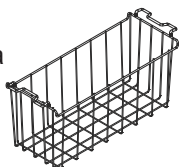

Košíky CFd

Nastavovacie rukoväte umožňujú použiť tieto košíky na rôzne aplikácie:

Košíky je možné zavesiť za rukoväť na rám mrazničky.

Košíky sa môžu ukladať na seba položením horného košíka na rukoväť, ktoré sú zložené dovnútra. Ak tak chcete urobiť, rukoväť stlačte dolu, nadvihnite ju a sklopte dovnútra.

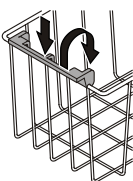

Zámok

Zámok je prispôsobený iba pre model CFd. Na model CFf sa môže dodatočne nainštalovať podobný zámok. Zámok je vybavený bezpečnostným mechanizmom.

Zamknutie spotrebiča

- 1 Stlačte tlačidlo a držte ho stlačené.
- 2 Otočte kľúčom o 90°.

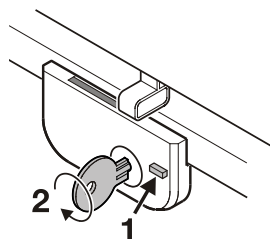

Mraziaci podnos

Na mraziacom podnose sa môžu mierne zmrazovať malé položky jedál (bobuľové ovocie, bylinky, nasekaná zelenina).

Zmrazené položky rozložte na mraziaci podnos (kúsky ovocia sa nelepia a preto zachovávajú svoj tvar).

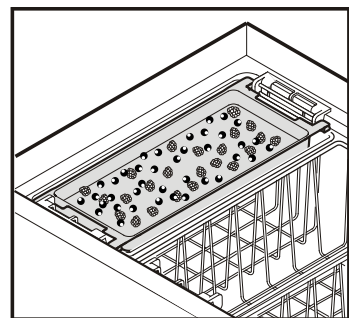

Mraziaci podnos možno buď zavesiť na košík, alebo sa môže zasunúť do vnútornej nádoby a použiť ako prepážka.

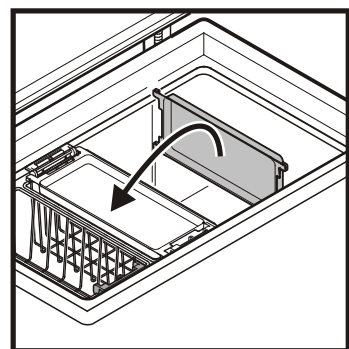

Chladiace akumulátory

Ak dôjde k výpadku napájania, chladiace akumulátory oneskoria zvýšenie teploty v mraziacom priestore.

Pri prvom zapínaní vložte chladiaci akumulátor tak, aby bol v priamom kontakte s bočnými stenami vnútornej nádoby a dnom vnútornej nádoby tak, aby sa rýchlo zmrazil.

Keď je akumulátor úplne zmrazený, položte ho na hornú časť vnútornej nádoby.

Ak tak chcete urobiť, mraziaci podnos s akumulátorom umiestnite do niektorého z horných košíkov.

Ak je mraziaci podnos stále potrebný ako prepážka, akumulátor vložte do košíka priamo na hornú časť zmrazených tovarov.

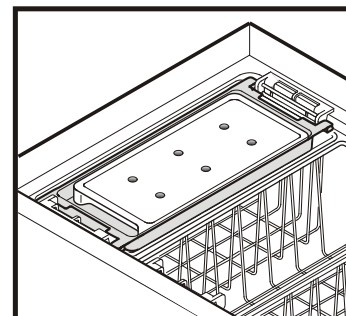

Akumulátor je k dispozícii iba pre model CFd. Ďalší akumulátor si môžete zakúpiť na oddelení služieb zákazníkom alebo v špecializovaných obchodných zastúpeniach.

SK Systém StopFrost

Tento systém znižuje tvorbu námrazy alebo ľadu, preto sa spotrebič musí menej často rozmrazovať.

Tvorba námrazy alebo ľadu závisí od prevádzky a podmienok okolia.

Dôležité upozornenie

Na zaistenie správneho fungovania nesmie byť zatvorený otvor v systéme StopFrost na zadnej strane príklopu.

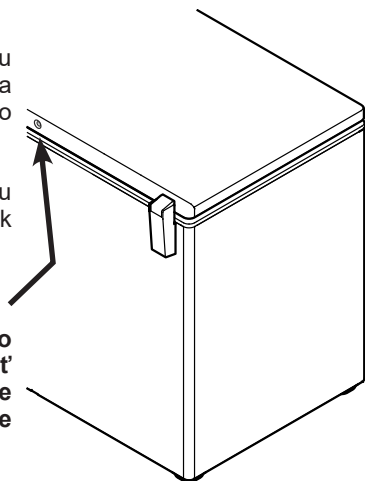

Rozmrazovanie

Keď je spotrebič v prevádzke po určitú dobu, na vnútorných stenách bude vytvorená vrstva námrazy alebo ľadu. Toto zvyšuje spotrebu elektrickej energie.

- Funkciu SuperFrost zapnite deň pred rozmrazovaním, aby sa zvýšilo chladenie jedla.
- Spotrebič vypnite, aby sa rozmrazil. Sieťovú zástrčku vyťahnite z elektrickej zásuvky.
- Mrazený pokrm zabaľte, prípadne ešte v mraziacom košíku, do papiera alebo prikrývok a uložte na chladnom mieste.
- Vytiahnite zátku z vypúšťacieho otvoru. Odstráňte deliacu stenu alebo mraziaci podnos a položte ho pod spotrebič, aby rozmrazená voda vytekala cez vypúšťací otvor na deliacu stenu alebo mraziaci podnos.
- Počas rozmrazovania nechajte príklop otvorený. Po rozmrazení vyutierajte zvyšnú vodu a spotrebič vyčistite.

Na urýchlenie procesu rozmrazovania nepoužívajte žiadne iné mechanické zariadenia ani iné syntetické prostriedky ako tie, ktoré odporúča výrobca.

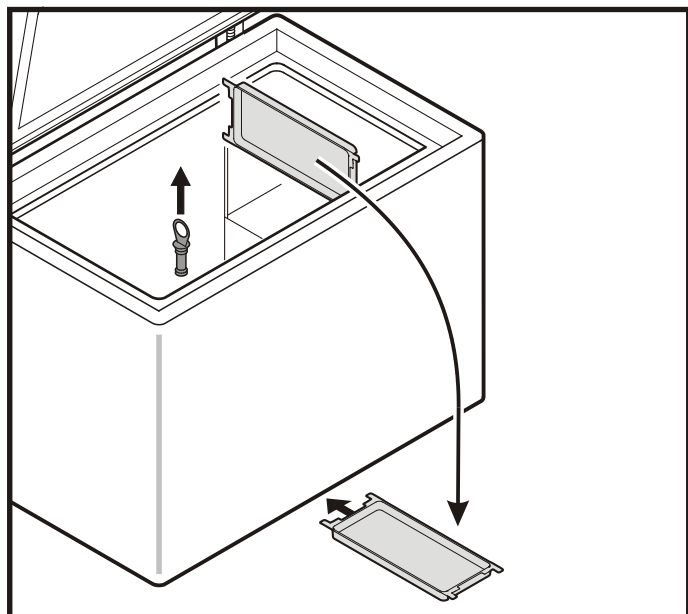

Čistenie

Nedodržaním týchto pokynov sa jedlo môže pokaziť.

Spotrebič pred čistením vždy odpojte od elektrickej siete. Vytiahnite zástrčku alebo vypnite poistku.

Povrchy v priestore na skladovanie jedla sa musia pravidelne čistiť. Skladujte iba jedlá, ktoré boli zabalené.

Ak sa dverka ponechali dlhšiu dobu otvorené, teplota v priehradkách spotrebiča môže veľmi stúpnuť.

- Vnútro, diely zariadenia a vonkajšie steny umyte vlažnou vodou s malým množstvom čistiaceho prostriedku. Nepoužívajte chemické rozpúšťadlá ani čistiace prostriedky s obsahom piesku či kyselínu.
- Vetranie priestoru pre motor
 - Neotvárajte kryt.
 - Vetracie otvory čistite vysávačom alebo kefkou.
 - Odporúča sa čistiť po 3 až 6 mesiacoch.

⚠ POZOR

Nebezpečenstvo poškodenia súčastí spotrebiča a riziko úrazu horúcou parou.

Na čistenie spotrebiča nepoužívajte parné čistiace zariadenie.

- Uistite sa, že do elektrických súčastí ani vetracej mriežky nevnikla žiadna čistiaca voda.
- Všetky diely dosucha vyutierajte handričkou.
- Vetracie mriežky sa musia pravidelne čistiť. Usadeniny prachu zvyšujú spotrebu energie. Uistite sa, že žiadne vodiče ani iné súčasti nie sú uvoľnené, ohnuté alebo poškodené.
- Typový štítok na zadnej strane spotrebiča nesmiete poškodiť ani odstrániť. Je veľmi dôležitý na servisné účely.

Ak je spotrebič dlhšiu dobu ponechaný prázdny, musí byť vypnutý, odmrazený, vyčistený, vysušený a dverka musia byť otvorené, aby sa netvorili plesne.

Poruchy

Tento spotrebič je navrhnutý a vyrobený na dlhodobú a spoľahlivú prevádzkovú životnosť bez porúch. Ak sa však napriek tomu vyskytne počas prevádzky nejaká porucha, skontrolujte, či bola spôsobená prevádzkovou chybou. Vezmite do úvahy, že aj počas záručnej doby bude výsledné náklady na servis v tomto prípade znášať vlastník.

Sami môžete odstrániť tieto poruchy:

- **Spotrebič nefunguje:** kontrolky nesvietia.
 - Je zástrčka správne zasunutá do elektrickej zásuvky?
 - Nie je vypálená poistka?
- **Vysoký hluk pri prevádzke:**
 - Je spotrebič pevne nainštalovaný na podlahe?
 - Nespôsobuje spotrebič vibrovanie nábytku alebo predmetov v blízkosti? Vezmite do úvahy, že hluku spôsobovanému chladiacim okruhom nemožno zabrániť.
- **Teplota nie je dostatočne nízka:**
 - Je správne nastavená teplota (pozrite si časť Nastavenie teploty)?
 - Nebolo do spotrebiča vložené nadmerné množstvo čerstvého jedla? Dodržiavajte zobrazenie hodnoty teploty na ďalších 24 hodín.
 - Ukazuje samostatne namontovaný teplomer správnu hodnotu?
 - Funguje ventilačný systém správne?
 - Nie je spotrebič umiestnený príliš blízko zdroja tepla?

Ak je na displeji zobrazený kód F4 alebo F5, spotrebič má poruchu. V tomto prípade sa obráťte na oddelenie služieb zákazníkom.

Ak neplatí žiadna z vyššie uvedených príčin a sami nemôžete odstrániť poruchu, obráťte sa na najbližšie oddelenie služieb zákazníkom a uveďte typ spotrebiča ①, výrobné číslo ② a číslo spotrebiča ③, ktoré sú uvedené na typovom štítku.

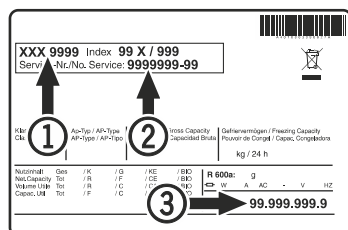

Umiestnenie typového štítku je zobrazené v časti s názvom **Popis spotrebiča**.

Prerušenie prevádzky spotrebiča

Ak musíte prerušiť prevádzku spotrebiča na ľubovoľne dlhú dobu, vypnite ho a vytriahnite zástrčku z elektrickej zásuvky, alebo ho vypnite alebo vyskrutkujete poistku.

Spotrebič vyčistite a príklop nechajte otvorený, aby sa nevytváral nepríjemný zápach.

Tento spotrebič vyhovuje príslušným bezpečnostným predpisom a smerniciam EÚ 2014/30/EÚ, 2014/35/EÚ, 2009/125/EG a 2011/65/EÚ.



Liebherr-Hausgeräte GmbH
Memminger Straße 77-79
88416 Ochsenhausen
Germany
home.liebherr.com